

MeetYou
Product Handbook





The working world changes all the time. The vision of the future of yesterday is the reality of today. As with many development processes, this is progressively happening in the office world as well. A great deal depends on the readiness for innovation and the financial situation of a company. An example of this is non-territorial

working. Working without a fixed workplace has been practised in certain areas in many companies since the end of the 20th century. But the next development level was only initiated when it became technically feasible and when the decision was made to equip complete administrative sections with WLAN and temporary workplaces.

In addition to mobile forms of communication such as laptops, smartphones and Tablet PCs, the non-territorial employee required not only virtual but also physical docking stations, such as a working area for equipment and documents, a chair and conference rooms in order to make possible and promote a personal face to face exchange.

Communication rooms in which the nomadic office people could meet and exchange their knowledge between actual human beings and not only through digital networks. The WLAN generation needs an infrastructure to accomplish virtual and physical communication.

Die Arbeitswelt verändert sich unaufhörlich. Die Zukunftsvisionen von gestern sind die Realität von heute. Wie bei vielen Entwicklungsprozessen geschieht dies auch in der Bürowelt schubweise. Vieles hängt von der Innovationsbereitschaft und finanziellen Situation einer Firma ab. Ein Beispiel dafür ist non-territoriales Arbeiten. Arbeiten ohne einen festen Arbeitsplatz wird schon seit Ende des 20sten Jahrhunderts in vielen Unternehmen in bestimmten Bereichen praktiziert. Aber erst die technische Machbarkeit und mit der Entscheidung, komplette Verwaltungen mit WLAN und temporären Arbeitsplätzen auszustatten, wurde die nächste Entwicklungsstufe eingeläutet.

Neben den mobilen Kommunikationsmitteln wie Laptop, Smartphone, Tablet-PC, benötigt der non-territoriale Mitarbeiter nicht nur virtuelle, sondern auch physische Andockstationen, wie eine Arbeitsfläche für Geräte und Unterlagen, einen Stuhl, Besprechungsräume, um den persönlichen Austausch face-to-face zu ermöglichen und zu fördern. Kommunikationsräume, in denen das Nomaden-Bürovolk sich begegnet und ihr Wissen austauscht, sich zwischenmenschlich und nicht nur digital vernetzt. Die WLAN-Generation braucht eine Infrastruktur, um die virtuelle und die physische Kommunikation zu verwirklichen.

Contents | Inhalt

A change of values in the office world Wertewandel in der Bürowelt	4-5
Knowledge Wissenswertes	6-7
Communication Kommunikation	8-11
The philosophy Die Philosophie	12-13
The properties at a glance Die Eigenschaften auf einen Blick	14-15
The construction Die Konstruktion	16-21
The landscape Die Landschaft	22-23
The space capsule Die Raumkapsel	24-25
Straight elements Gerade Elemente	26-27
Shelf Regal	28-29
Plexiscreen Plexischirm	30
Pedestal Standfuß	31
Haworth DNA Haworth DNA	32-33
The modular system Das Baukastensystem	34-35
Sustainability Nachhaltigkeit	36-37
Room for creativity Raum für Kreativität	38-39
Impressions Impressionen	40-41

A change of values in the office world:

The relationship between „knowledge work“ and „physical work“ has shifted ever further towards „knowledge work.“ But the sort of work involved in knowledge work has also changed. Information need not be stored in the heads of the employees any longer, which makes it all the more important to have the ability to call it up and to process it. Working alone or as a part of an intelligent workgroup or organisation.

The trends:

1. The knowledge-based economy continues to displace physical work.
2. Ideas and innovations must be distributed and implemented at ever shorter intervals.
3. Collaboration and partnerships – also between competitors – lead to a joint business advantage.
4. The business world is taking over the „informal democratic“ communication culture of the social networks.
5. Non-territorial working is displacing old preconceptions of how to measure performance and is creating new models for working together.
6. Globalisation is leading to collaboration that cuts across cultural, national, language and time zone boundaries. The ability to be reached and to make contact are becoming factors for personal and corporate success.
7. Ethical values, such as social and environmental commitment, are reflected in the business success of the companies.

Development of „knowledge-based work – physical work“
Entwicklung „Wissensarbeit – Körperliche Arbeit“

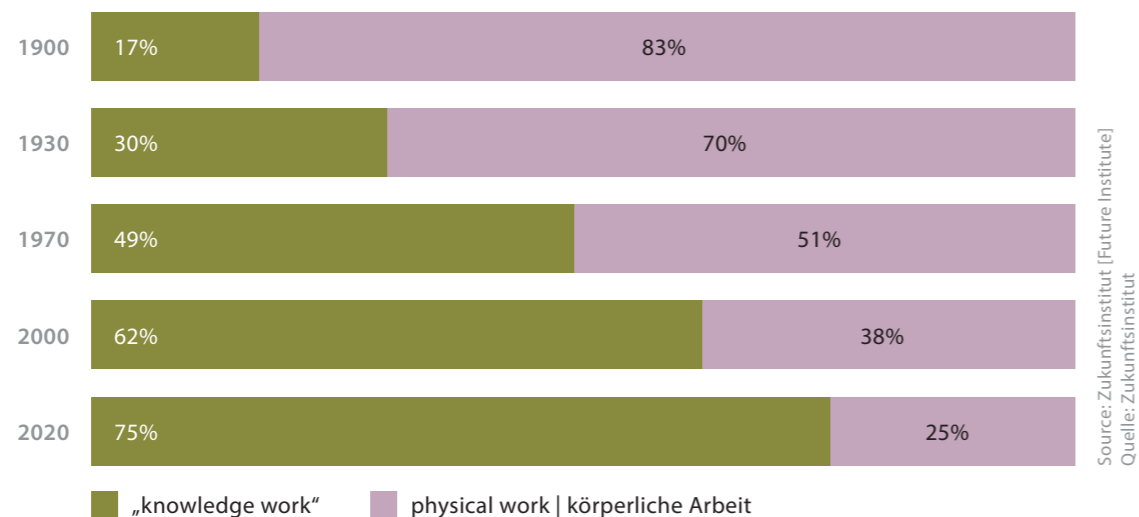

The Internet has changed the entire paradigm. The change has taken place in all areas of life. – Social, economic, technological and cultural. People increasingly work on the interfaces between the real and digital worlds, and to do this they require an infrastructure that takes over the „intermediary function“.

Wertewandel in der Bürowelt:

Das Verhältnis zwischen „Wissensarbeit“ und „körperlicher Arbeit“ verschiebt sich weiter zu Gunsten der Wissensarbeit. Aber auch die Art der Wissensarbeit hat sich verändert. Informationen muss nicht mehr in den Köpfen der Mitarbeiter gespeichert werden, dafür aber umso mehr die Fähigkeit, es abzurufen und die Kompetenz, es zu verarbeiten. Alleine oder als Teil einer intelligenten Arbeitsgruppe oder Organisation.

Die Trends:

1. Die Wissensökonomie verdrängt weiterhin körperliche Arbeit.
2. Ideen und Innovationen müssen in immer kürzeren Abständen verbreitet und umgesetzt werden.
3. Zusammenarbeit und Partnerschaften – auch zwischen Wettbewerber – führen zum gemeinsamen wirtschaftlichen Vorteil.
4. Die Geschäftswelt übernimmt die „informelle, demokratische“ Kommunikationskultur der sozialen Netze.
5. Non-territoriales Arbeiten verdrängt alte Vorstellungen von der Messbarkeit von Leistungen und erzeugt neue Zusammenarbeitsmodelle.
6. Die Globalisierung führt zur Zusammenarbeit über kulturelle, nationale, sprachliche und Zeitzone-Grenzen hinaus. Erreichbarkeit und Kontaktkompetenz werden zu persönlichen und unternehmerischen Erfolgsfaktoren.
7. Ethische Werte, wie soziales- und Umwelt-Engagement, spiegeln sich im wirtschaftlichen Erfolg der Unternehmen wider.

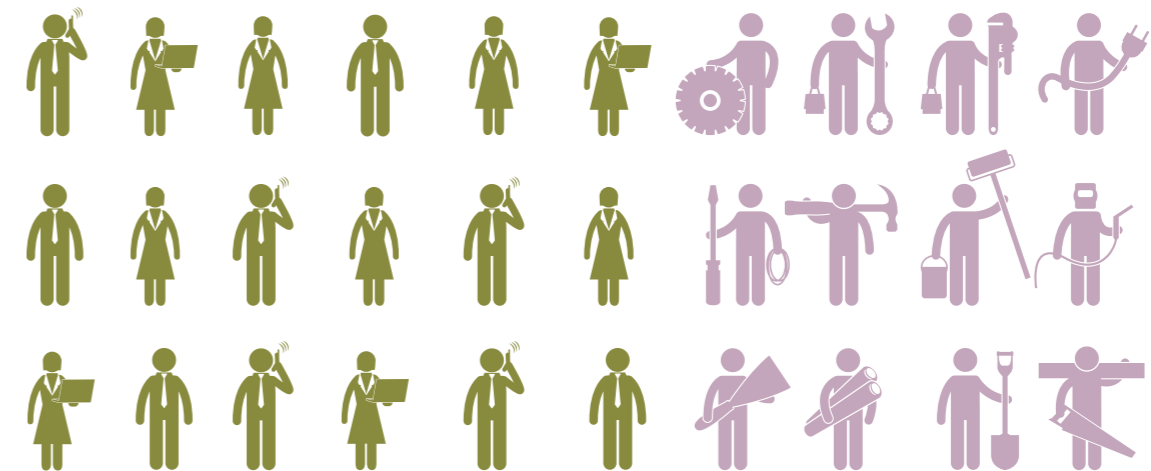

Das Internet sorgte für einen totalen Paradigmenwechsel. Der Wandel vollzog sich in allen Bereichen des Lebens. – Sozial, ökonomisch, technologisch und kulturell. Zunehmend arbeiten die Menschen an den Schnittstellen zwischen realer und digitaler Welt und benötigen dabei eine Infrastruktur, die eine „Vermittlerfunktion“ übernimmt.

„The medium is the message.“ (Marshall McLuhan)

This is the best known statement in the communication sciences and means – in shortened form: The means of communication is at least as important as the message that transports it. The wide variety of forms of electronic media each have their own way of transporting content. But also the „old“ forms of communication convey their messages in various ways. A conference with 200 participants, a private discussion between two people, a round table discussion or a Post-It note – each medium has a different weighting and carrying capability. In view of the increasing quantity of information that each employee „processes“ at ever shorter intervals the need for „exchanges between human beings“ is also growing. Promoting these is not something to be left to chance. Relying on employees meeting by chance in the lift, on the stairs or in the cafeteria in order to communicate would be a clear example of mismanagement. There is a need for „forums“ of our own and these should be created through a corporate decision.



„Das Medium ist die Botschaft.“ (Marshall McLuhan)

Dies ist die bekannteste Aussage der Kommunikationswissenschaften und bedeutet – verkürzt dargestellt: Das Kommunikations**mittel** ist mindestens so entscheidend, wie die **Botschaft**, die es transportiert.

Die Vielzahl an elektronischen Medien besitzt jeweils ihre eigene Art, Inhalt (Content) zu transportieren. Aber auch die „alten“ Kommunikationsformen vermitteln ihre Botschaften unterschiedlich. Eine Konferenz mit 200 Teilnehmern, ein Gespräch unter vier Augen, ein Round- Table-Gespräch oder eine Post-it-Notiz – jedes Medium hat eine andere Gewichtung und Tragfähigkeit.

Mit der steigenden Menge an Informationen, die jeder Mitarbeiter in immer kürzeren Abständen „verarbeitet“, wächst auch der Bedarf an „zwischenmenschlichem“ Austausch. Diesen zu fördern, darf nicht dem Zufall überlassen werden. Sich darauf zu verlassen, dass sich Mitarbeiter im Fahrstuhl, auf der Treppe oder in der Cafeteria zufällig treffen, um zu kommunizieren, wäre ein klares Fehlmanagement. Es besteht Bedarf an geeigneten „Foren“ und diese sollten durch unternehmerische Entscheidung entstehen.

Swarm intelligence vs. intelligent swarm

While science is still looking for an explanation for so-called swarm intelligence and would like to know why the third fish in the second row swims in the same direction as the fifth fish in the 40th row, intelligent human swarms are developing in the Internet. Thousands of authors write in the world encyclopaedia Wikipedia in more than 100 languages. Each one brings together the knowledge of the world from his own specialist area and from his own point of view. Open Source software such as Linux was written by many developers working together and at the same time and made the results available to all of mankind. Many companies have their employees around the globe work at the same time on a project, or several departments of a company work together on highly complex projects as a network. A swarm that is to meet from time to time in a suitable environment to discuss efficient strategies, to synchronise work flows and celebrate successes.

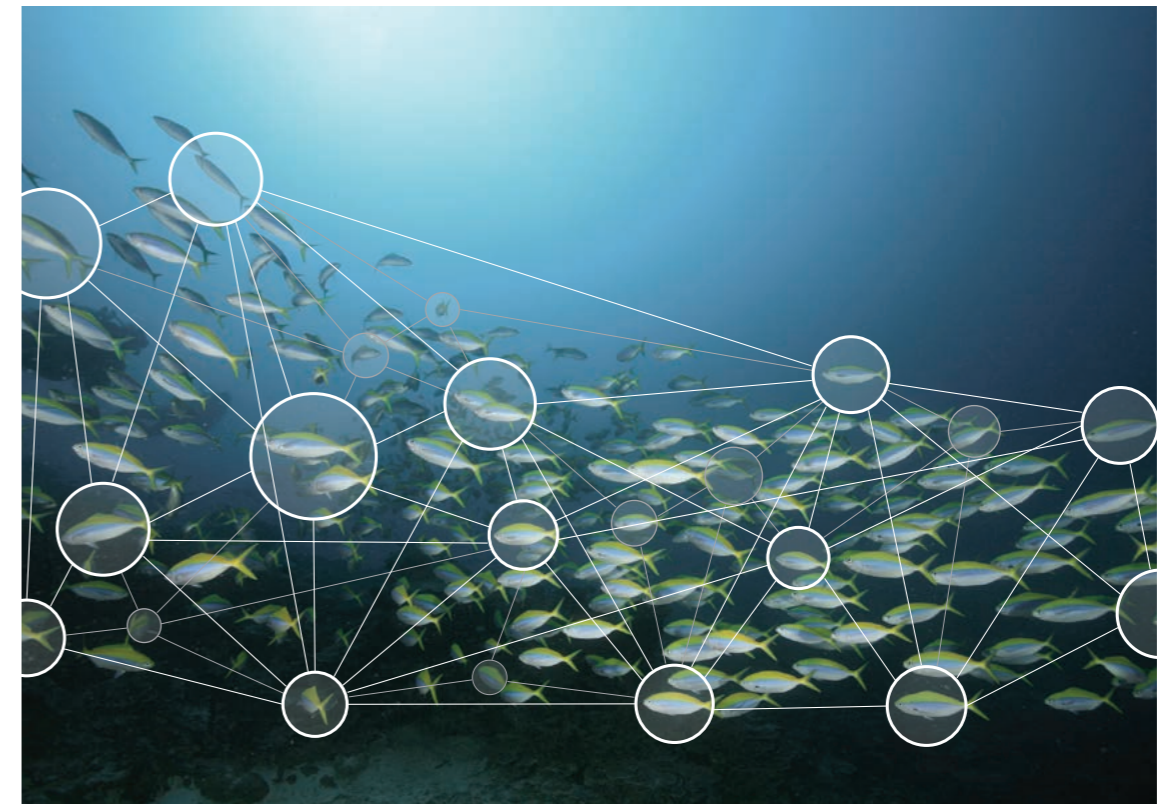

Schwarmintelligenz vs. intelligenter Schwarm

Während die Wissenschaft noch Erklärungen für die sogenannte Schwarmintelligenz sucht und wissen möchte, wieso der dritte Fisch in der zweiten Reihe in dieselbe Richtung wie der fünfte Fisch in der 40. Reihe schwimmt, entwickeln sich im Internet intelligente Menschwärme. Tausende Autoren in über 100 Sprachen schreiben an der Weltenzyklopädie Wikipedia. Jeder trägt aus seinem Fachgebiet und von seinem Standpunkt das Wissen der Welt zusammen. Open-Source-Software wie Linux wurde von vielen Entwicklern gemeinsam und gleichzeitig geschrieben und der Menschheit zur Verfügung gestellt. Viele Unternehmen lassen ihre Mitarbeiter rund um den Globus zu gleicher Zeit an einem Projekt arbeiten, oder mehrere Abteilungen eines Unternehmens arbeiten zusammen als Netzwerk an hochkomplexen Projekten. Ein Schwarm, der sich ab und zu in einem geeigneten Umfeld treffen sollte, um effiziente Strategien zu besprechen, Arbeitsabläufe zu synchronisieren und Erfolge zu feiern.

From future trend to reality

A few years ago it was a „future trend“ – today it is a reality that is changing the world. The social media are doing away with the limits of the private sphere. Formal barriers disappear and a new, democratic communication culture is being created. The office world needs an adequate and non-virtual platform for barrier-free, personal communication. The social culture follows the technological options and brings forth new models for cooperation.

Share and win

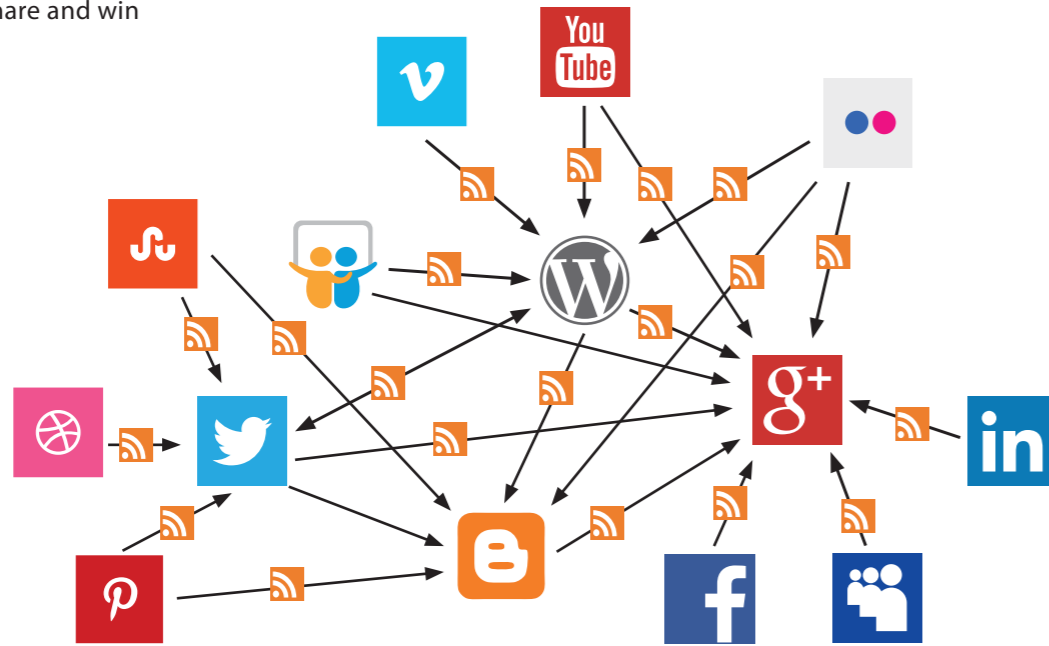

Aus Zukunftstrend wird Realität

Vor wenigen Jahren „Zukunftstrend“ – heute weltverändernde Realität. Soziale Medien lassen die Grenzen der Privatsphäre fallen. Formelle Barrieren schwinden und eine neue, demokratische Kommunikationskultur entsteht. Die Bürowelt braucht eine adäquate, nicht virtuelle Plattform für barrierefreie, persönliche Kommunikation. Die soziale Kultur folgt den technologischen Optionen und lässt neue Kooperationsmodelle entstehen.

Increasing need for communication

Work processes are increasingly being standardised, and if this is not possible, then work becomes increasingly complex instead. The growth of knowledge increases the pressure for communication and cooperation. The quality and speed of the conveying of knowledge are becoming factors for success in the core process of organisations.

The task of office planners:

The creation of environments for more efficient and effective work and communication processes for knowledge-intensive organisations.

Increase in the volume of communication within the company:

Steigerung des Kommunikationsvolumens in Unternehmen:

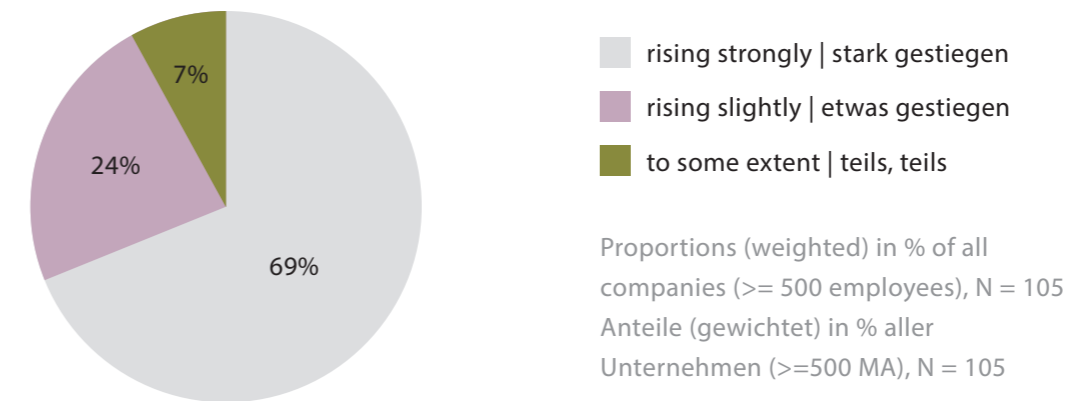

Quelle: „Wettbewerbsfaktor effiziente Kommunikation“, Berlecon Research GmbH 2008
Source: „Competitive factor efficient communication“, Berlecon Research GmbH 2008

Steigender Kommunikationsbedarf

Arbeitsprozesse werden zunehmend standardisiert, überall dort, wo dies nicht möglich ist, wird Arbeit jedoch immer komplexer und kommunikationsintensiver. Wissenswachstum steigert den Zwang zu Kommunikation und Kooperation. Qualität und Geschwindigkeit der Wissensvermittlung werden zu Erfolgsfaktoren im Kernprozess von Organisation.

Die Aufgabe der Büroplaner:

Schaffung von Umgebungen für effizientere und effektivere Arbeits- und Kommunikationsprozesse für wissensintensive Organisationen.

Factor for success – optimised communication in discussions

Higher communication efficiency through structuring to suit the relevant needs

- 2/3 (two-thirds) of the discussions that were recorded took place with a maximum of four participants
- The length of the discussion and the total time required increase with each additional participant

Conference rooms that suit the relevant needs increase the area efficiency and support the communication process.

Proportion of all discussions in per cent
Anteil an allen Besprechungen in Prozent

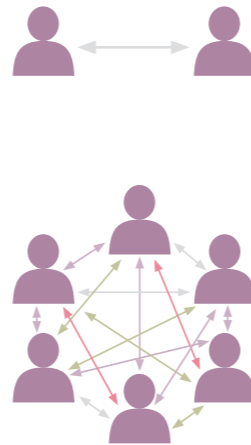
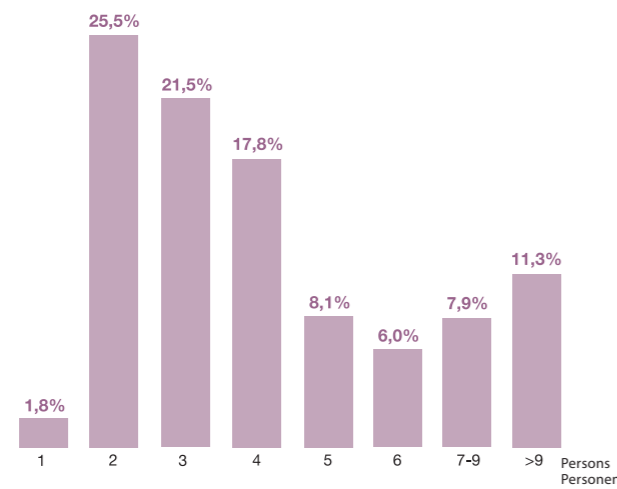

Source: Study of meeting analysis (Fraunhofer IAO, 2006)
Quelle: Studie Meeting-Analyse (Fraunhofer IAO, 2006)

Erfolgsfaktor – optimierte Kommunikation in Besprechungen

Höhere Kommunikationseffizienz durch bedarfsgerechte Gestaltung

- 2/3 (zwei Drittel) der erfassten Besprechungen finden mit maximal vier Teilnehmern statt
- Mit jedem Teilnehmer steigen Besprechungsdauer und Gesamtzeitbedarf

Bedarfsgerechte Besprechungsräume erhöhen die Flächeneffizienz und unterstützen den Kommunikationsprozess.

Discussions arranged at short notice – quicker to the goal

- Only 20% of the discussions for the solution of „acute problems“ can be organised at short notice.
- Discussions that are set up at short notice require less than half the time on average.
- Discussions that are carried out at short notice address the problem more closely, are briefer and speed up the communication and decision-making processes.

The goal of an innovative work organisation should be the promotion of discussions at short notice.

Proportion of all discussions in per cent
Anteil aller Besprechungen in Prozent

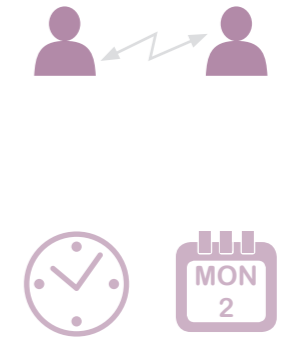
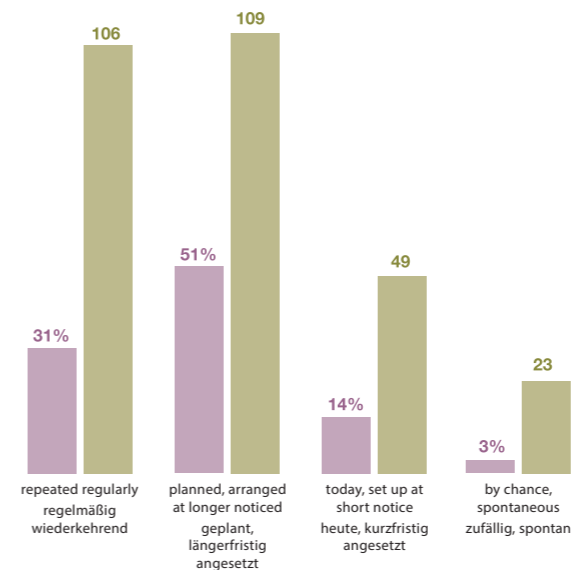

Kurzfristige Besprechungen – schneller zum Ziel

- Nur 20 Prozent der Besprechungen zur Lösung „akuter Probleme“ können kurzfristig organisiert werden.
- Kurzfristig angesetzte Besprechungen benötigen durchschnittlich weniger als die Hälfte der Zeit.
- Kurzfristig durchgeführte Besprechungen sind problemnäher, kürzer und beschleunigen die Kommunikations- und Entscheidungsprozesse.

Ziel einer innovativen Arbeitsorganisation sollte die Förderung von kurzfristigen Besprechungen sein.

MeetYou

The philosophy

New working environments call for new architectural solutions. New architectural solutions allow new working environments to develop. MeetYou is the answer to increasing mobility and digital communication, to non-territorial work, to the democratisation of office organisations, and to the increasing need for interpersonal exchange and dialogue. Whether integrated within open-plan offices, at the reception, or in a lounge environment: MeetYou ensures better acoustics and makes office life less stressed. MeetYou – a modular space system that redefines collaboration and inspires workers to experiment.

Die Philosophie

Neue Arbeitswelten verlangen nach neuen architektonischen Lösungen. Neue architektonische Lösungen lassen neue Arbeitswelten entstehen. MeetYou ist die Antwort auf steigende Mobilität und digitale Kommunikation, auf non-territoriales Arbeiten, auf die Demokratisierung von Büro-Organisationen und auf den steigenden Bedarf an zwischenmenschlichem Austausch und persönlichem Dialog. Ob eingebettet innerhalb von Großraumbüros, am Empfang oder in einer Lounge-Umgebung, MeetYou sorgt für bessere Akustik und macht das Büroleben entspannter. MeetYou – ein modulares Raumsystem, das Zusammenarbeit neu definiert und zum Experimentieren inspiriert.

Design: Michael Schmidt, code2design

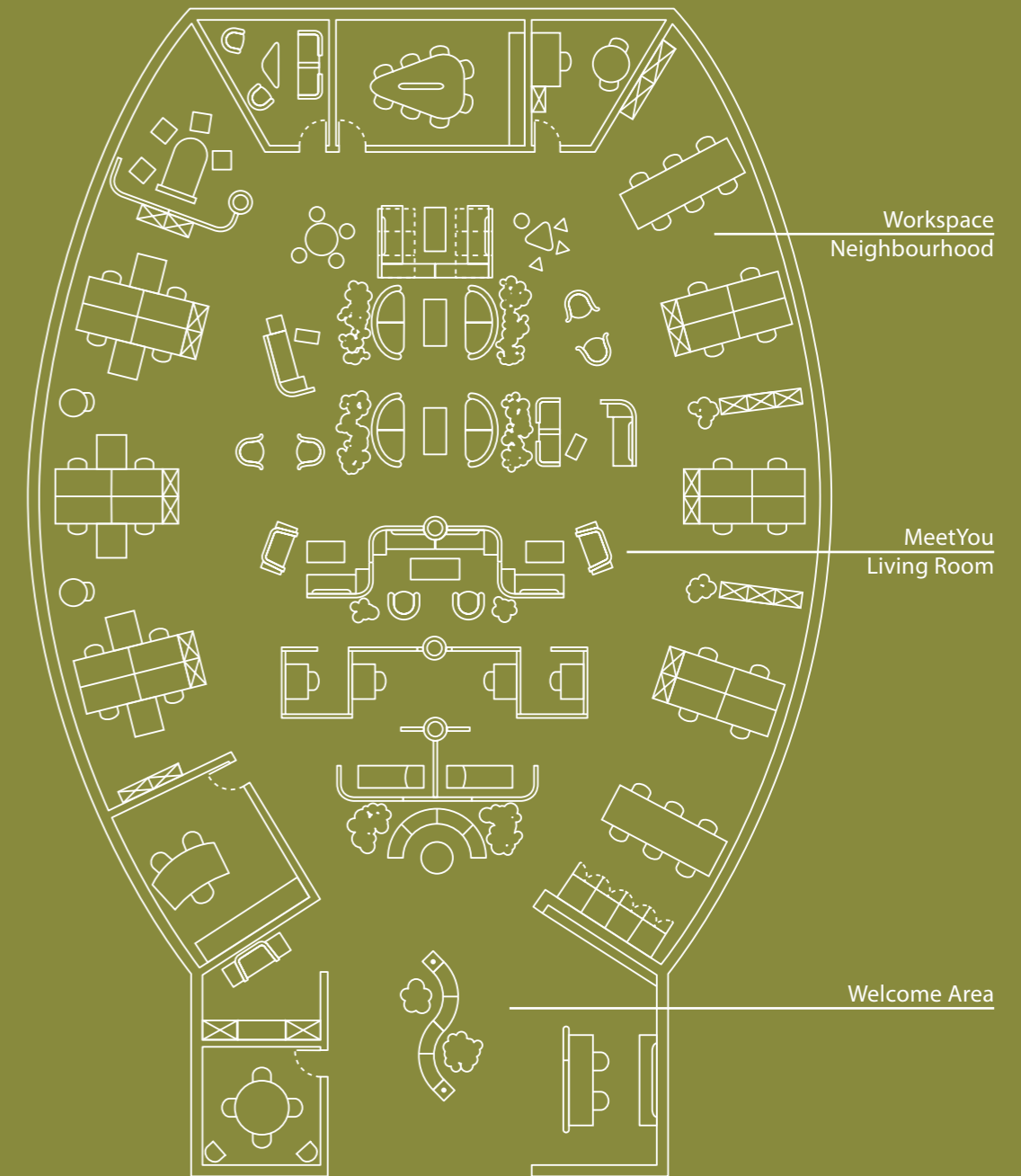

The answer to the new challenges of „New Ways of Working“ is called **MeetYou**.

The properties at a glance:

- a modular space system for real and virtual communication
- a system that is independent of the architecture (building structures)
- only a power supply is required
- sets up areas that are variable and flexible
- can set up a marketplace, project room, conference room, room-in-room, retreat area
- offer new and innovative room acoustics
- a new platform for virtual teamwork, communication between people, and working together
- constitutes a physical „social medium“
- offers more freedom, openness and flexibility

Sitting | Sitzen

Standing | Stehen

Video conference | Video-Konferenz

Smartboard

MeetYou

Catering Acoustics | Akustik

Screening | Abschirmung

Flipchart

Die Antwort auf die neuen Herausforderungen von „New Ways of Working“ heißt: **MeetYou**.

Die Eigenschaften auf einen Blick:

- ein modulares Raumsystem für reale und virtuelle Kommunikation
- ein von der Architektur (Baukörper) autarkes System
- nur Stromzufuhr wird gebraucht
- bildet variabel und flexibel nutzbare Räume
- kann Marktplatz, Projektraum, Besprechungsraum, Raum-im-Raum, Rückzugsort bilden
- bietet neue, innovative Raumakustik
- neue Plattform für virtuelle Teamarbeit, zwischenmenschliche Kommunikation und Zusammenarbeit
- bildet physisches „soziales Medium“
- bietet mehr Freiheit, Offenheit und Flexibilität

MeetYou

Conference | Konferenz

Camera | Kamera

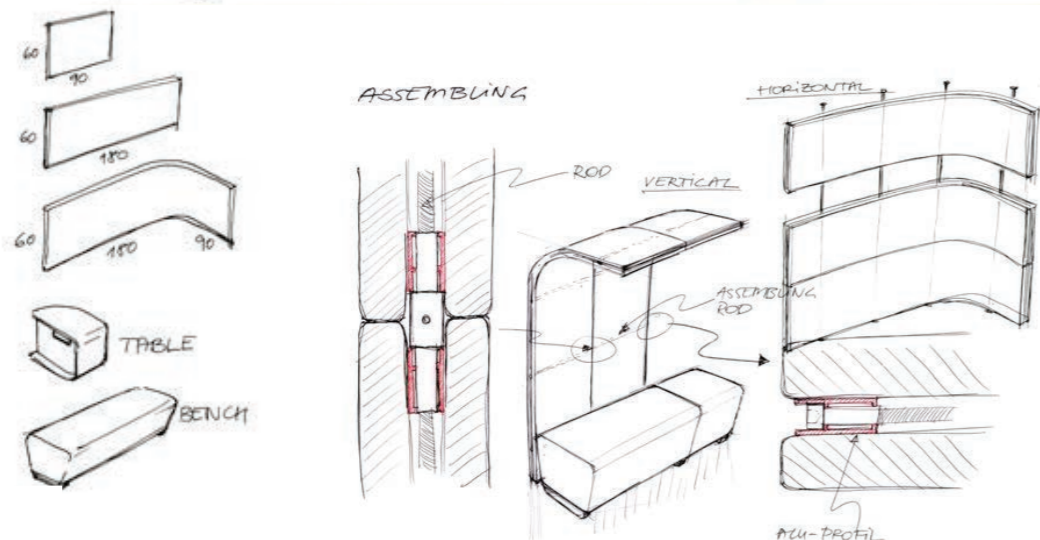
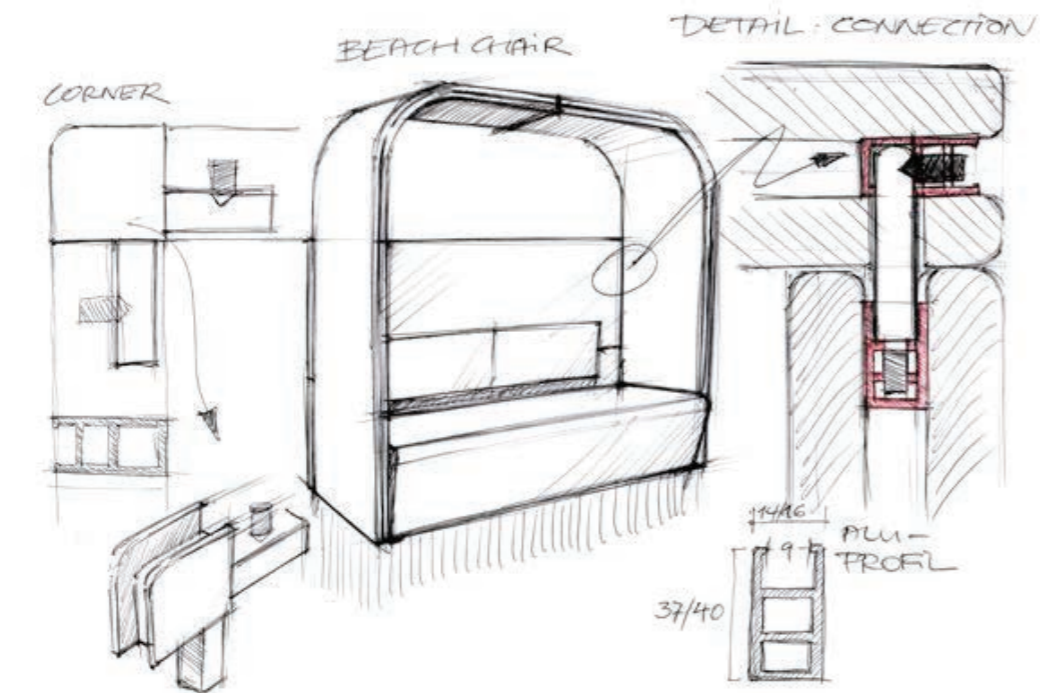
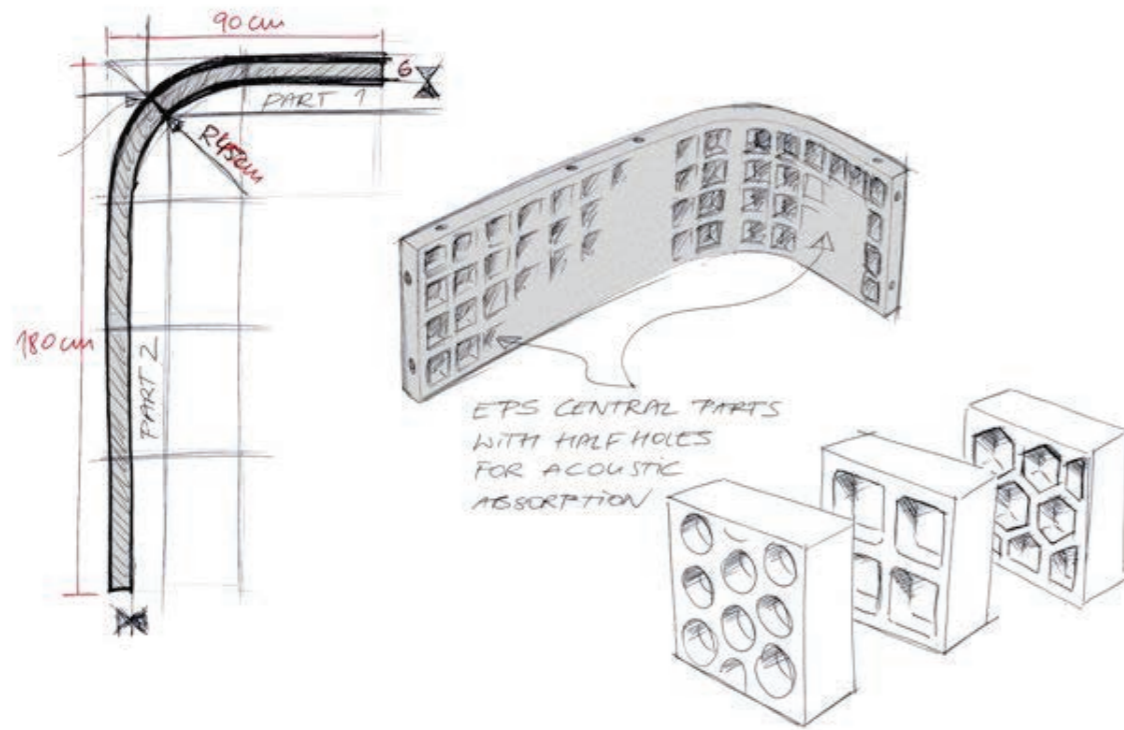

MeetYou – the construction

The basic module of MeetYou consists of a self-supporting L-element that is bent by 90°, plus linear elements. Its core is made of hard foam that can be recycled up to 100% and which is made by a post-forming procedure. The cladding is made of fleece and padding that is applied without using adhesives. An aluminium frame provides additional stiffness and supports a connection to other panels.

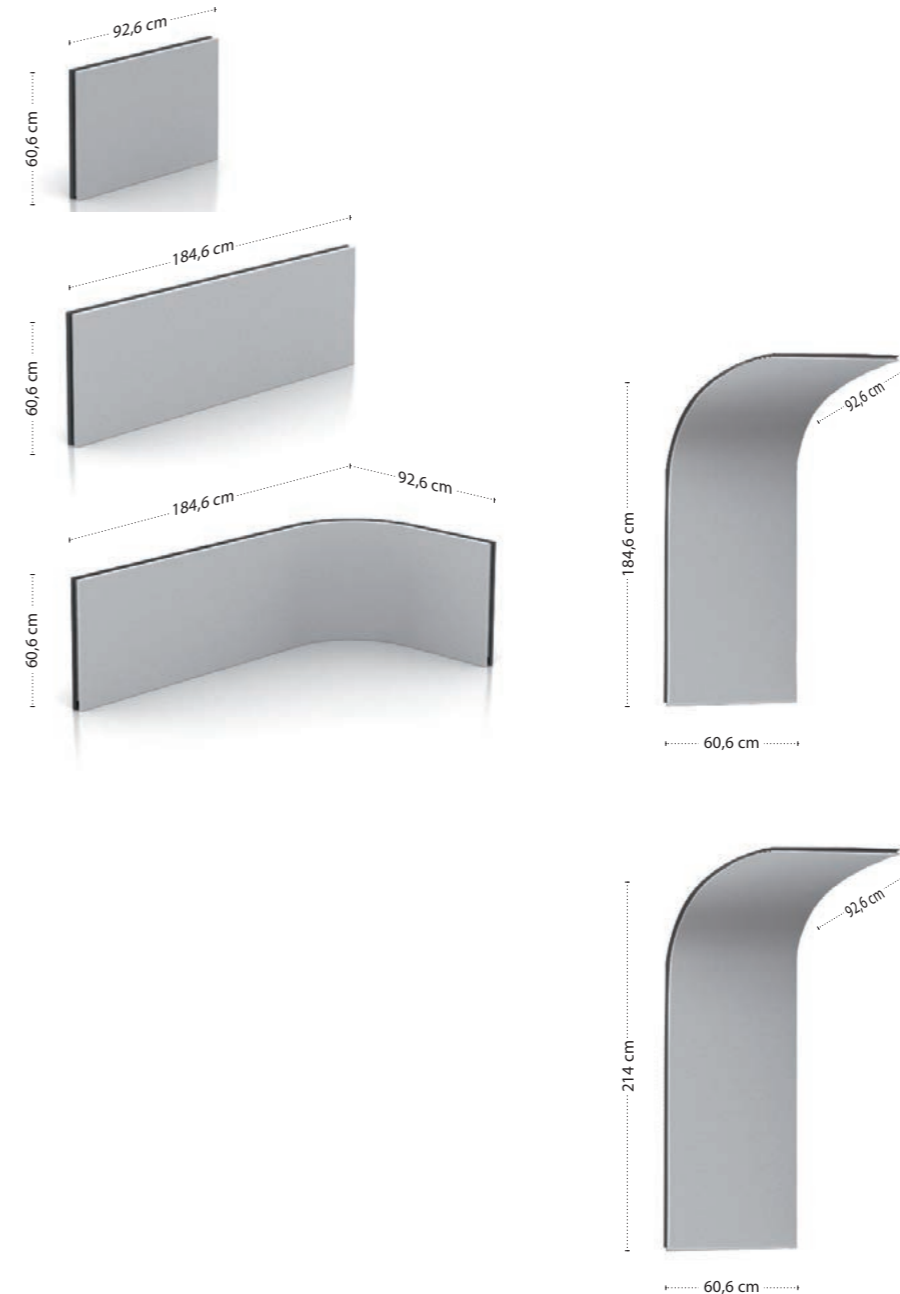

MeetYou – Die Konstruktion

Das Grundmodul von MeetYou besteht aus einem selbsttragenden, um 90° gebogenen L-Element sowie linearen Modulen. Sein Kern wird aus zu 100 % recycelbarem Hartschaum in einem Postforming-Verfahren hergestellt. Die Verkleidung besteht aus Flies und Polsterstoff, die klebstofffrei gespannt werden. Ein Alu-Rahmen sorgt für eine zusätzliche Steifigkeit und unterstützt die Verbindung zu weiteren Paneelen.

Further elements, such as a bench, corner element, pedestal, tables and shelves plus an LED light round out the module system to make a fully independent room-in-room system. The integration of additional modules from the full Haworth range emphasizes the adaptability of the range.

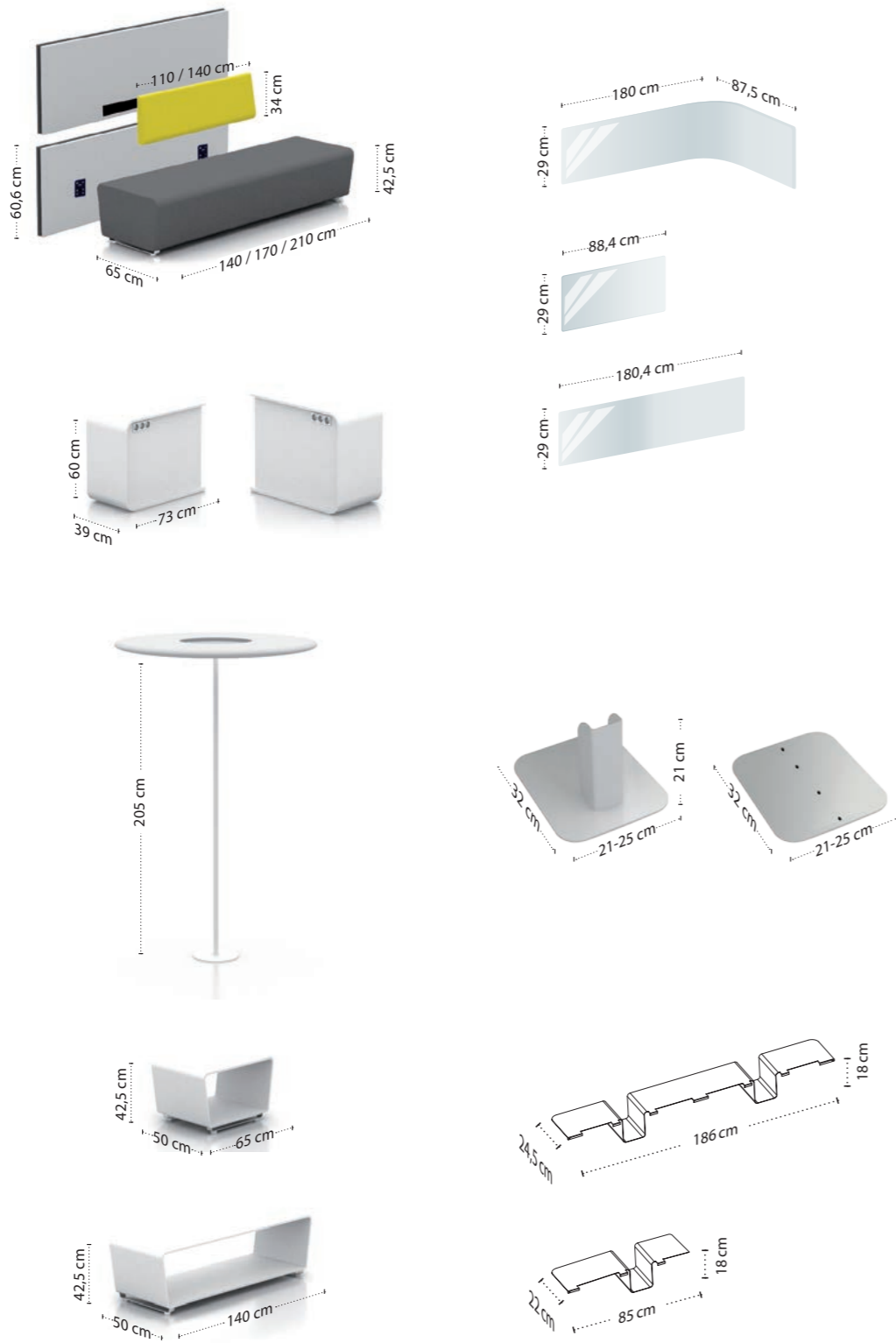

Weitere Elemente, wie Sitzbank, Eckelement, Standfuß, Tische und Regale sowie LED-Strahler, ergänzen das Baukasten-System zu einem autarken Raum-in-Raum-System. Die Integration zusätzlicher Möbel aus dem Haworth-Gesamangebot unterstreicht die Anpassungsfähigkeit des Programms.

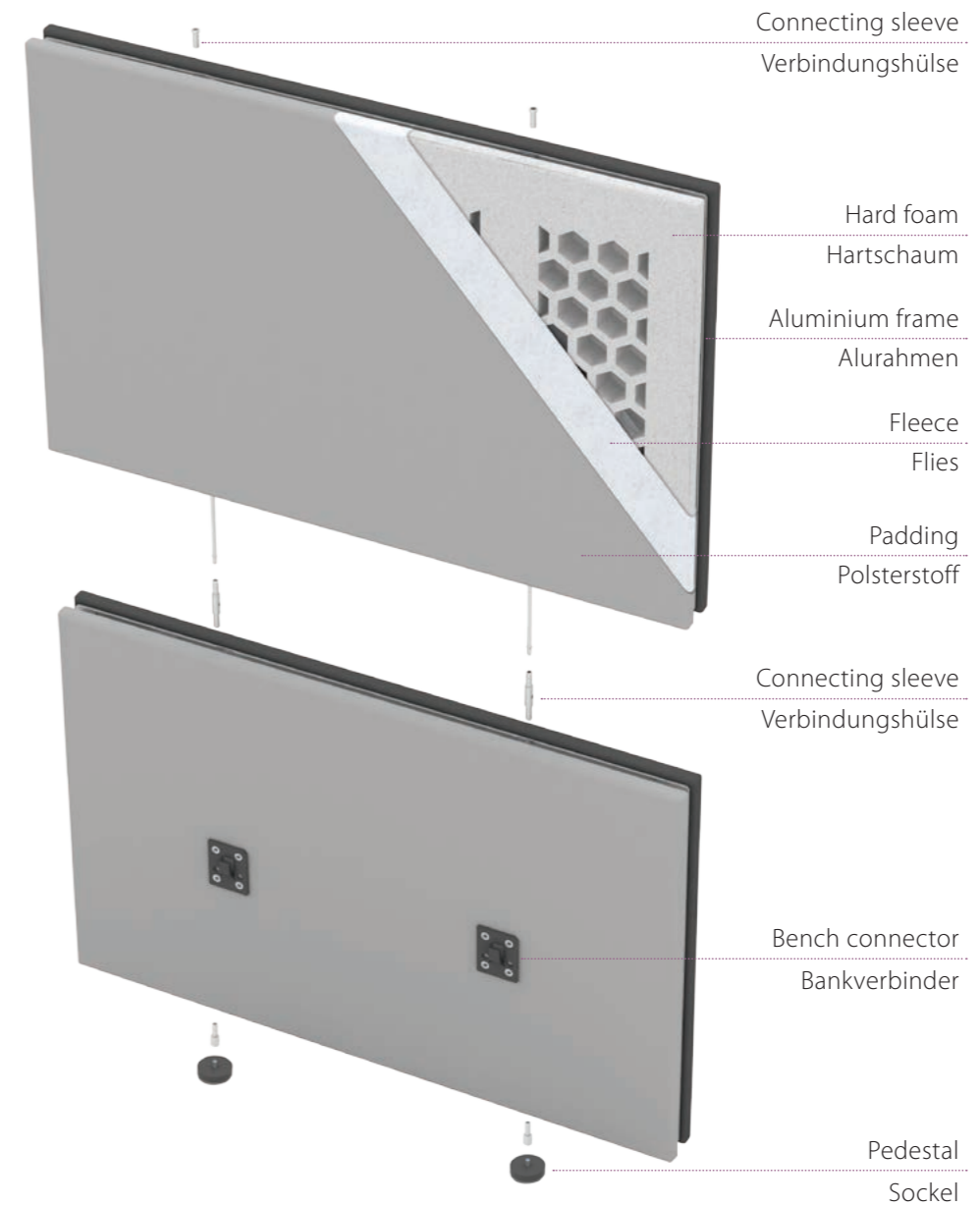

MeetYou – basic configuration

Here all the basic elements are joined together to form a harmonious unit and offer space for relaxed and creative work.

Wall elements for acoustic and visual screening

Wandelemente für akustische und optische Abschirmung

MeetYou corner table with power connections

MeetYou Ecktisch mit Stromanschlüssen



LED light for direct and indirect illumination – with sound-absorbing lamp shade

LED-Lichtobjekt für direkte und indirekte Beleuchtung – mit schallabsorbierendem Schirm

Cushions at the back for relaxed sitting

Rückenkissen für entspanntes Sitzen

Bench in three different lengths

Sitzbank in drei verschiedenen Längen

MeetYou – Basiskonfiguration

Hier fügen sich alle Grundelemente zu einer harmonischen Einheit zusammen und bieten Platz für entspanntes und kreatives Arbeiten.



MeetYou – landscape

A horizontal MeetYou landscape, open and yet screened off at the same time. The basic module almost symmetrical and mirror-image, combined with a table and lounge armchair. All the elements can be reconfigured again and again without any problems.

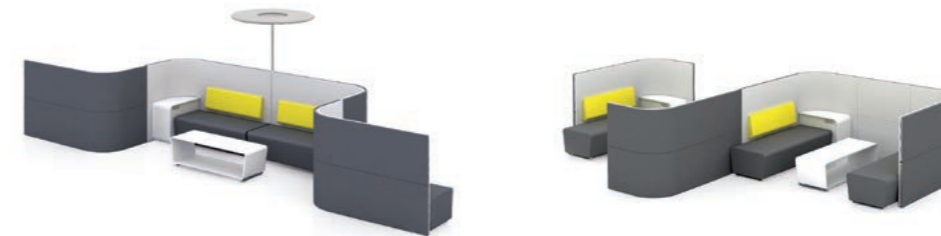

MeetYou – Landschaft

Eine horizontale MeetYou-Landschaft, offen und doch abgeschirmt. Das Grundmodul fast symmetrisch gegenüber gespiegelt, dazu Tisch und Lounge-Sessel kombiniert. Alle Elemente können problemlos immer wieder neu konfiguriert werden.

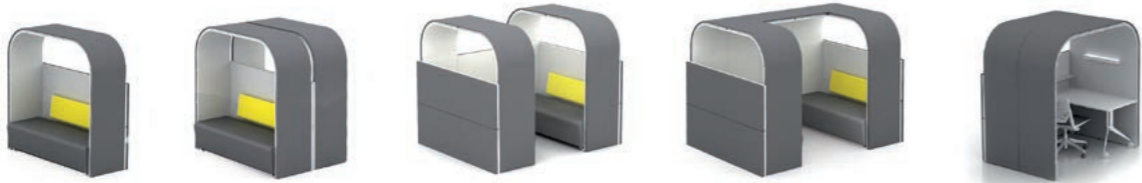

MeetYou – space capsule

The basic module can be set up individually, back to back or facing one another and used as an open conference cabin or individually as a workplace that is partially screened off. Here the MeetYou has an acoustic damping effect and provides visual and acoustic screening.

MeetYou – Raumkapsel

Das Grundmodul kann einzeln, Rücken an Rücken oder sich gegenübergestellt und als offene Besprechungskabine oder einzeln als teilabgeschirmter Arbeitsplatz verwendet werden. MeetYou wirkt hier schalldämmend und sorgt für optische und akustische Abschirmung.





MeetYou – straight elements

Straight elements can be combined as connecting or extension modules with curved elements or as separate parts to set up 90° configurations. As a solitary seat element for one person, a stand-up cabin with desktop or as a complete horizontal lounge landscape. With its almost endless configuration options MeetYou creates the right sort of room in any environment.



MeetYou – gerade Elemente

Gradlinige Elemente können als Verbindungs- oder Verlängerungsmodule mit Kurven-Elementen kombiniert, oder als eigenständige Teile zur Bildung von 90°-Konfigurationen eingesetzt werden. Als solitäres Sitzelement für eine Person, Stehkabine mit Schreibtischplatte oder als komplette horizontale Loungelandschaft. Mit den nahezu unendlichen Gestaltungsmöglichkeiten schafft MeetYou in jeder Umgebung den passenden Raum.

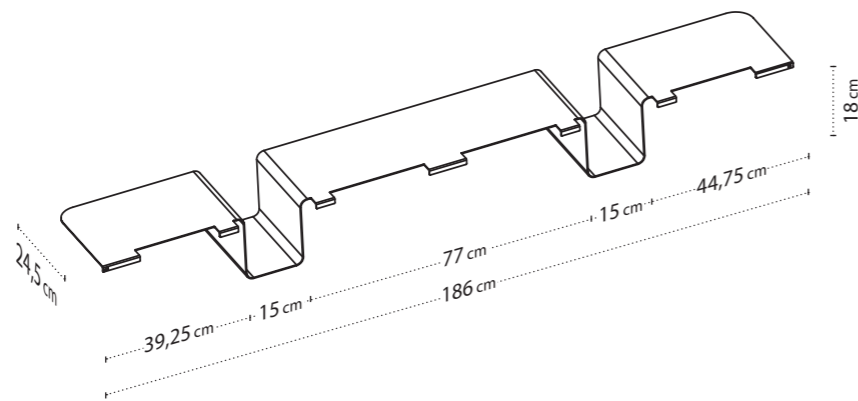

MeetYou – shelf

MeetYou offers shelves in two different sizes as an additional design element. The shelves can be „suspended“ horizontally between two wall elements and can be used for many different applications.

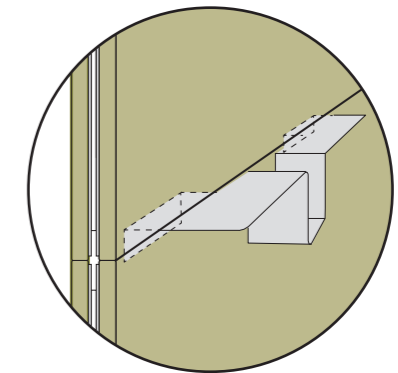
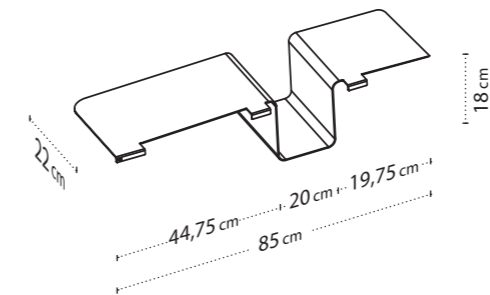

MeetYou – Regal

Als zusätzliches Gestaltungselement bietet MeetYou Regale in zwei Größen. Die Regale werden zwischen zwei Wandelementen horizontal „eingehängt“ und lassen sich für viele Anwendungen nutzen.

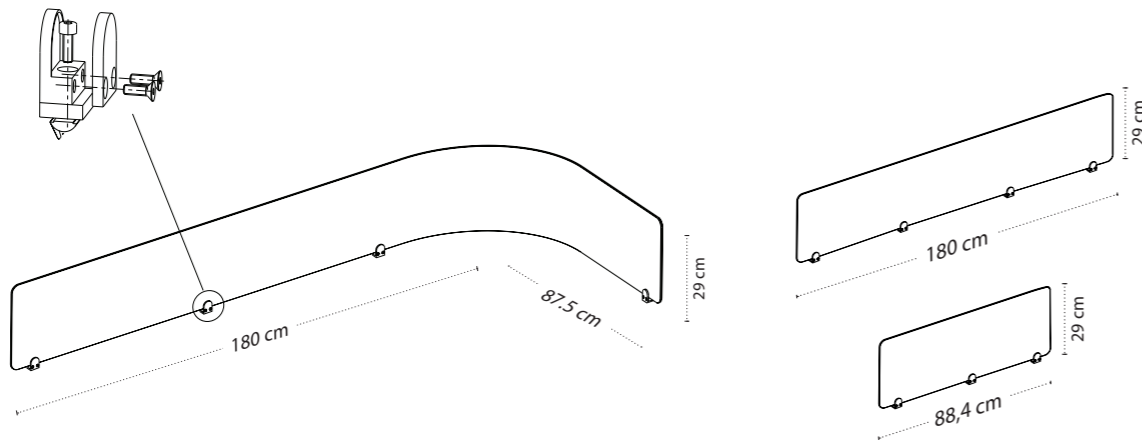

MeetYou – plexiscreen

A plug-in plexiscreen provides additional separation and marking off. It provides acoustic separation. Screens are available in transparent or satined. The plexiglass screen is plugged in by means of 3 or 4 holders into the MeetYou panel.

MeetYou – Plexischirm

Ein aufsteckbarer Plexiglasschirm sorgt für eine zusätzliche Trennung und Gliederung. Er dient einer akustischen Trennung. Lieferbar in den Versionen transparent oder satiniert. Der Plexiglasschirm wird mittels 3 oder 4 Haltern auf das MeetYou Panel aufgesteckt.

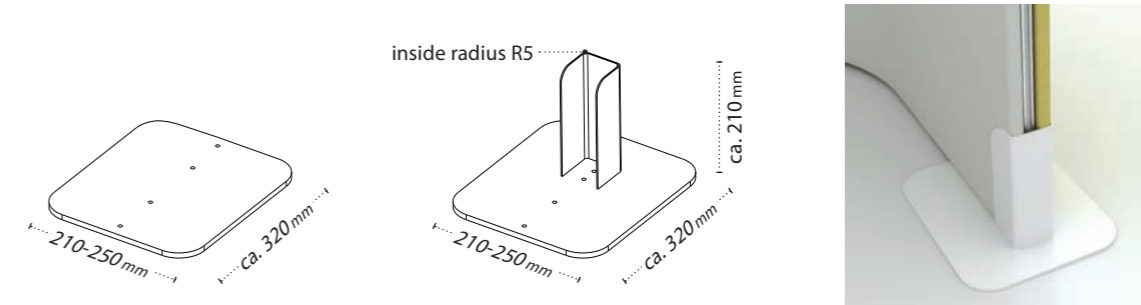

MeetYou – pedestal

If you wish to combine MeetYou corner elements and straight elements without a corner table, a pedestal is used to provide stability and protection against impacts. A linking of at least 3 panels will be tightened with additional stabilisation elements (foot and plate).

MeetYou – Standfuß

Möchten Sie MeetYou Eckelemente und gerade Elemente ohne Ecktisch kombinieren, wird zur Stabilisierung und als Stoßschutz ein Standfuß eingesetzt. Ab einer Verkettung mit mindestens 3 Wandelementen werden zusätzlich weitere Fußelemente (Stand-Stabilisierungs-Platte) befestigt.

DNA – From a good family

Combine MeetYou with elements and products from the Haworth portfolio. Whether the swivel chairs and visitors chairs from Comforto, the comfortable lounge armchairs from Hello, the Planes desktop and conference range or the LTB lounge range – it all fits together and bears the unmistakable Haworth DNA.

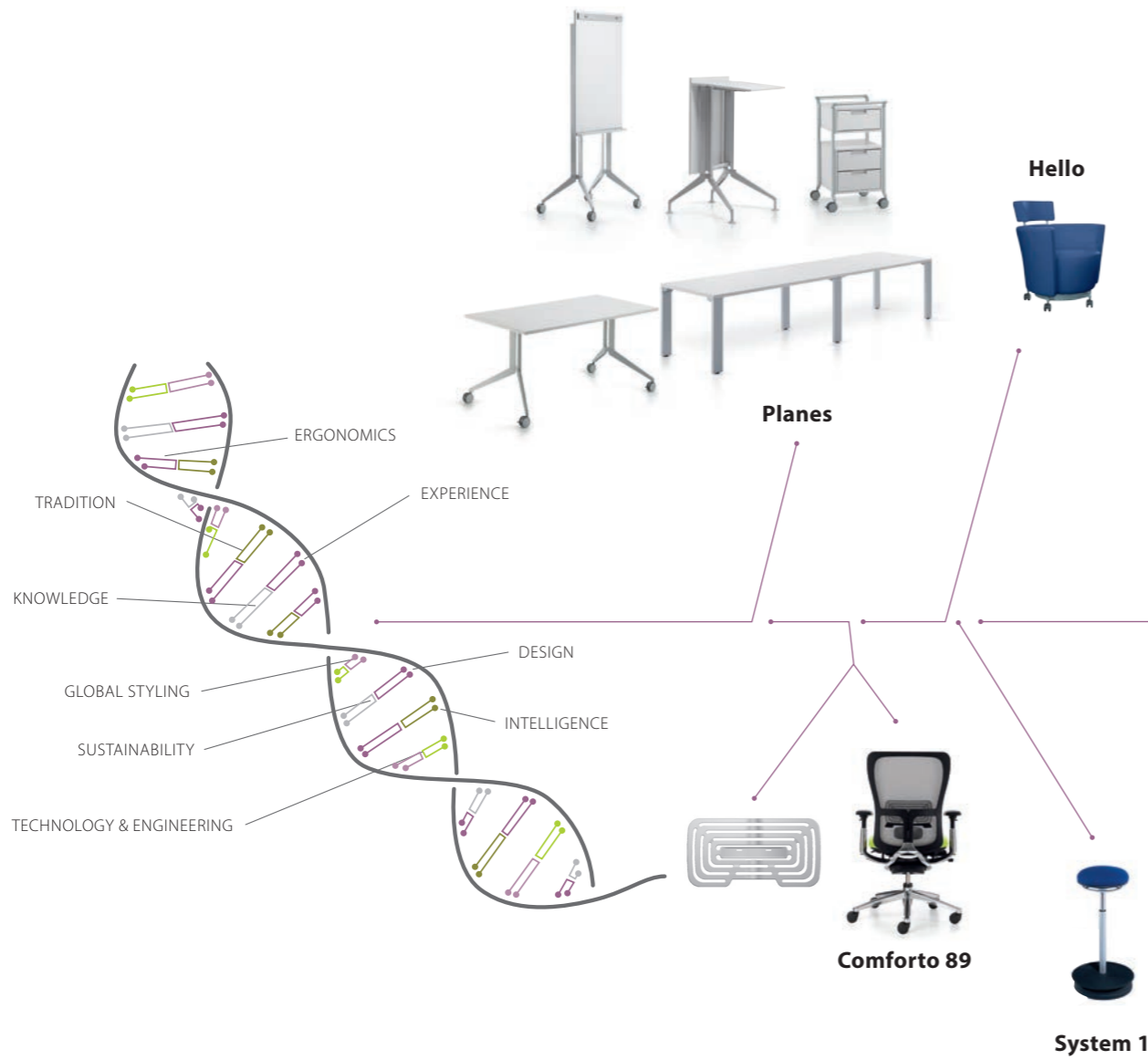

DNA – Aus gutem Hause

Kombinieren Sie MeetYou mit Elementen und Produkten aus dem Haworth-Portfolio. Ob die Dreh- und Besucherstühle von Comforto, die bequemen Lounge-Sessel Hello, das Schreibtisch- und Konferenzprogramm Planes oder das Lounge-Programm LTB – alles passt zusammen und trägt die unverwechselbare Haworth-DNA.



Light and variable

Modular construction systems have been ensuring efficiency in their architecture since day one. MeetYou reinterprets this concept and enables an almost endless array of variations with a minimum number of components. MeetYou wall dividers are made out of hard foam – the quintessential material for light construction due to its excellent weight to volume ratio. The range of uses and ease of transportation from place to place contribute to a positive ecological balance.

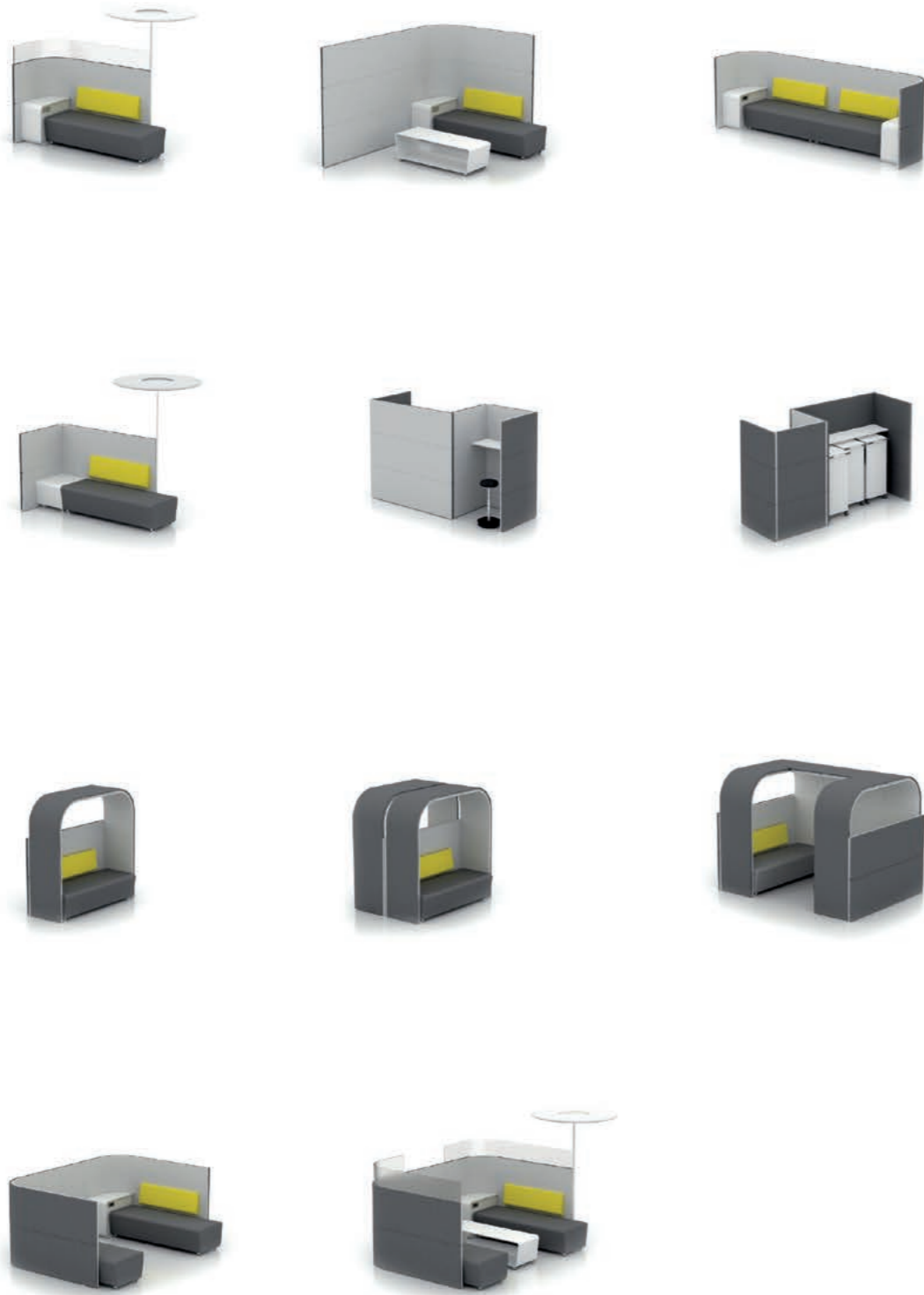

Leicht und variabel

Baukastensysteme sorgen in der Architektur seit jeher für Effizienz. MeetYou interpretiert dieses Konzept neu und ermöglicht mit einem Minimum an Bauteilen fast unendlich viele Variationen. MeetYou-Wandträger Elemente bestehen aus Hartschaum – ein Inbegriff für Leichtbau durch ein günstiges Verhältnis von Volumen zu Gewicht. Die variable Nutzung und der leichte Transport von Ort zu Ort tragen zu einer positiven Ökobilanz bei.

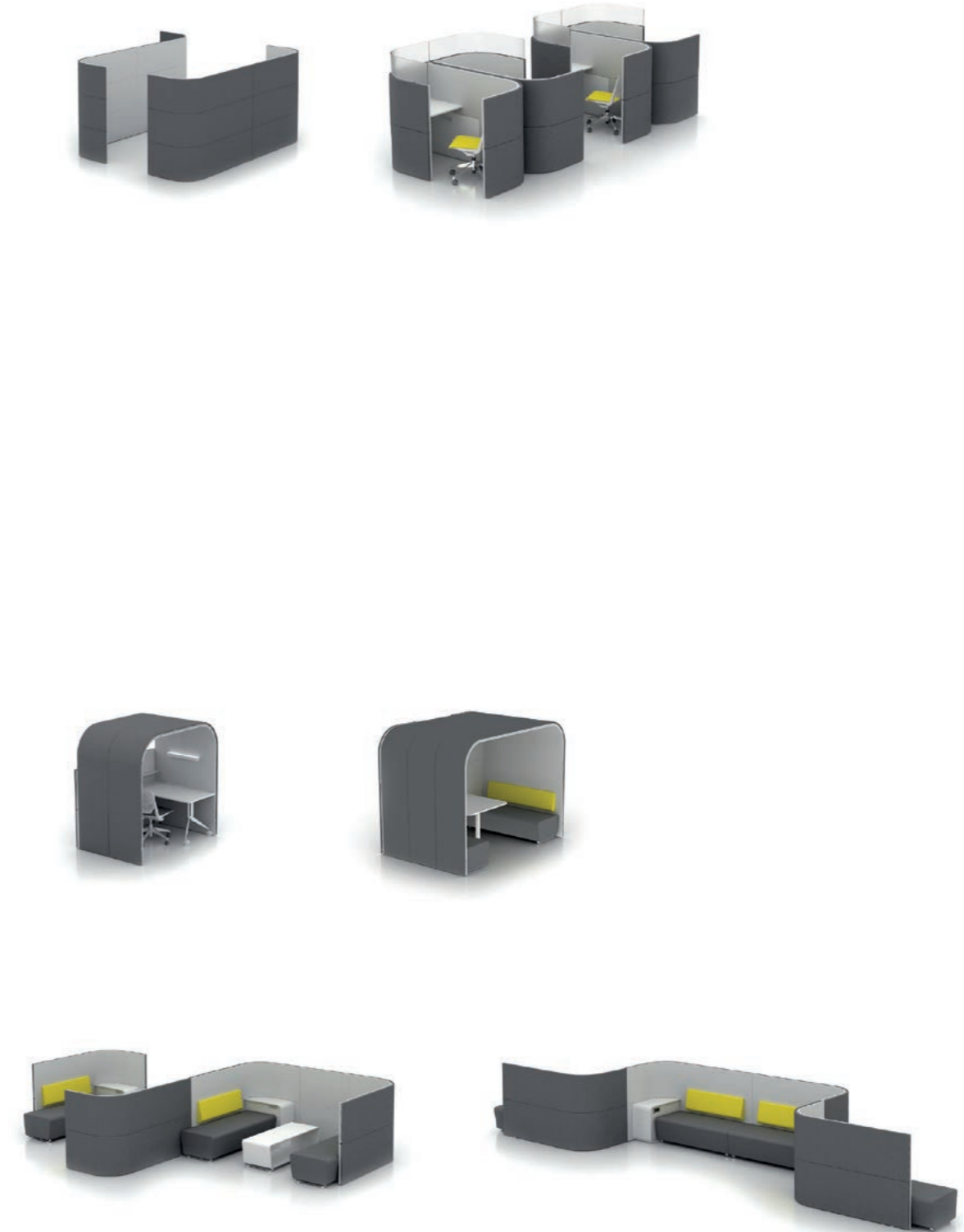

Sustainability

All Haworth products are designed for long-term use and fulfill the highest standards of safety and quality. Sustainability is an integral part of our company culture. This is why we accept our responsibility for the entire duration of our products' service life. Beginning with the product development phase, and incorporating optimisation of material resources and manufacturing processes, as well as environmentally and energy-friendly packaging and logistics procedures. It also extends beyond this to sustainable and resource-conserving reconditioning or recycling of the disposed product. During the implementation we closely work together with our stakeholders.



Nachhaltigkeit

Alle Produkte von Haworth sind für den Langzeitgebrauch konzipiert und erfüllen höchste Sicherheits- und Qualitätsstandards. Nachhaltiges Handeln ist Teil unserer Unternehmenskultur. Deshalb sehen wir uns „zeitlebens“ verantwortlich für unsere Produkte. Angefangen bei der Produktentwicklung, über die Optimierung des Materialeinsatzes und des Herstellungsprozesses bis hin zu einer umweltverträglichen und energiesparenden Verpackung und Logistik. Und darüber hinaus bis zu einer nachhaltigen und ressourcenschonenden Revitalisierung oder Wiederverwertung. Bei der Umsetzung arbeiten wir eng mit den verschiedenen Interessengruppen zusammen.

Development

- Carefully selected materials
- Up to 48% recycled material
- Prevention of hazardous substances such as lead, chromium(VI), mercury, cadmium, PVC
- Marking of single parts
- Simple disassembly
- Recyclability up to 72%

Production

- Optimisation of production processes
- Raw materials recovered from production waste and returned to resource cycle
- Zero waste from production to landfill
- ISO 9001, ISO 14001 certified production facilities

Logistics

- Reusable packaging materials
- Returnable transport packaging
- Possible renunciation of packaging materials
- Optimisation of load volume
- Resource-friendly shipment logistics
- Shortest possible transportation routes

Use

- MeetYou is a quality product with a long service life
- Support given in disposal and recycling after use
- Possible contribution to green building certificates

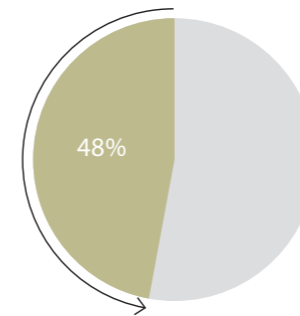

Raw materials for product manufacture – up to 48% recycled material

Rohstoffe zur Produktherstellung – bis zu 48% recyceltes Material

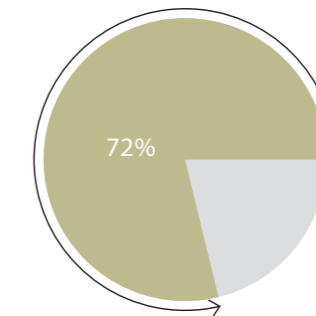

Up to 72% can be recycled or reused

Recyclbarkeit – Wiederverwendung – bis zu 72%

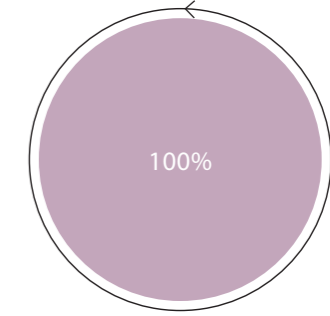

Hard foam Up to 100% can be recycled

Hartschaum Recyclbarkeit bis zu 100%

Entwicklung

- Sorgfältige Materialauswahl
- Bis zu 48% recyceltes Material
- Vermeidung von Gefahrenstoffen wie Blei, Chrom VI, Quecksilber, Kadmium, PVC
- Kennzeichnung der Einzelteile
- Einfache Demontage
- Recyclbarkeit bis zu 72%

Produktion

- Optimierung der Produktionsabläufe
- Recycling von Produktionsabfällen und Rückführung in den Wertstoffkreislauf
- Kein Abfall aus der Produktion zur Deponie
- DIN ISO 9001, ISO 14001 zertifizierte Produktionsstätten

Logistik

- Wiederverwertbare Verpackungsmaterialien
- Rücknahme von Transportverpackungen
- Möglicher Verzicht auf Verpackungsmaterialien
- Optimierung des Ladevolumens
- Ressourcenschonende Versandlogistik
- Möglichst kurze Transportwege

Nutzung

- MeetYou ist ein Qualitätsprodukt mit langer Lebensdauer
- Unterstützung bei der Entsorgung bzw. beim Recycling nach der Nutzung
- Beitragspotenzial für Zertifizierungen nachhaltiger Gebäude

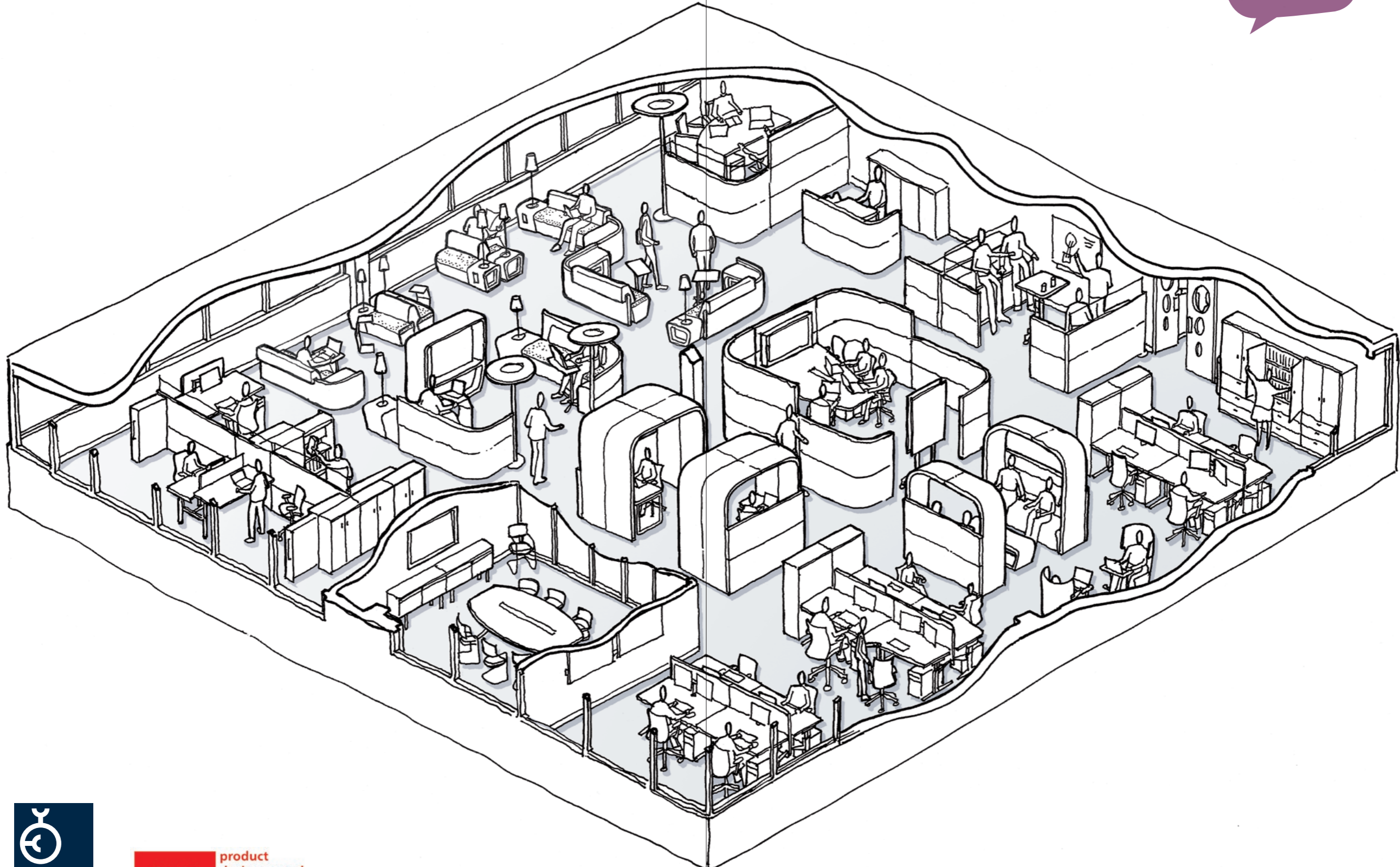

MeetYou Impressions

This is how Haworth presented itself at Orgatec 2012 in Cologne. Here the new concept of communicative room architecture was well received and inspired planners and users.

So präsentierte sich Haworth auf der Orgatec 2012 in Köln. Hier ging das neue Konzept der kommunikativen Raumarchitektur voll auf und inspirierte Planer und User.

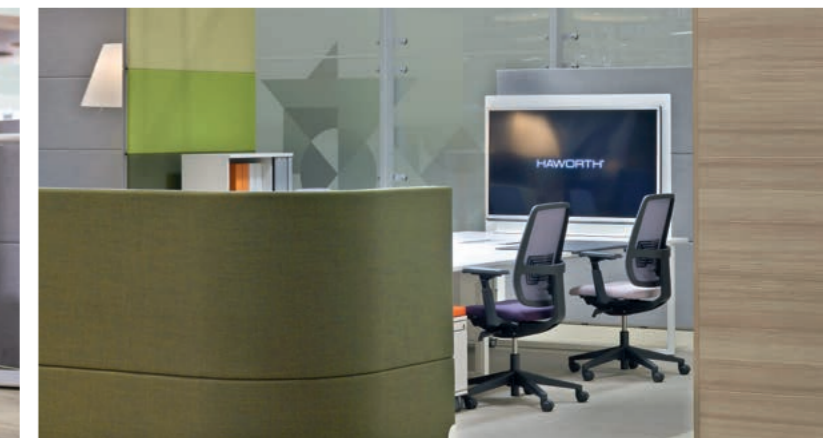

The creative class requires
a creative environment.



Ideen

sind das Kapital der Zukunft.



Information is the only resource
that increases the more it is used.



Die kreative Klasse braucht
eine kreative Umgebung.

Ideas
are the capital of the future.

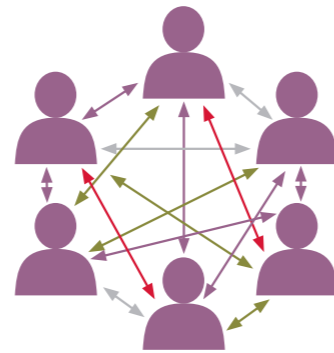

„Mein Büro ist da,
wo ich bin.“



When it comes to the battle
to get the **best brains**,
the **structuring and design**
of the **working environment**
is a crucial factor.



Im Kampf um die **besten Köpfe**
ist die **Gestaltung der Arbeitsumgebung**
mitentscheidend.

„My office is there
wherever
I happen to be.“



Information ist der einzige Rohstoff,
der sich bei Gebrauch vermehrt.





HAWORTH®

- Benelux** · Haworth Benelux B.V. · Tel. +31 8828 770 60
- Czech Republic** · Haworth Czech s.r.o. · Tel. +420 2726 572 40
- France** · Haworth S.A.S. · Tel. +33 1456 445 00
- Germany** · Haworth GmbH · Living Office · Tel. +49 5042 501 0
- Hungary** · Haworth Hungary Kft. · Tel. +36 1201 401 0
- Ireland** · Haworth Ireland Ltd. · Tel. +353 1855 884 0
- Portugal** · Haworth Portugal SA · Tel. +351 2143 450 00
- Spain** · Haworth Spain Ltd. · Tel. +34 9139 804 80
- Switzerland** · Haworth Schweiz AG · Tel. +41 6276 551 51
- United Kingdom** · Haworth UK Ltd. · Tel. +44 2073 241 360
- USA** · Haworth Inc. · One Haworth Center · Tel. +1 6163 933 000

www.haworth-europe.com | www.haworth.com | www.haworth-asia.com



DHSC603 400-1 · 02/2014